

Ministerio Internacional de Escuela Dominical y Discipulado

# “aprendamos con VALORES”



Iglesia del Nazareno Distrito Occidente



## INTRODUCCIÓN:

El programa de Escuela Bíblica Vacacional permite a las iglesias dedicar una semana completa al ministerio infantil, este programa es una excelente herramienta evangelística que les permitirá ganar a muchos niños y padres.

Este folleto contiene material para 5 lecciones con ejemplos bíblicos sobre valores que los seres humanos debemos tener. Cada lección está dividida en la definición de los valores y el propósito de la lección, el texto para memorizar, texto base de la lección y textos de apoyo que deberá leer para sustentar mejor su clase. También una sugerencia de introducción, desarrollo y aplicación. Puede utilizar ayudas visuales, las cuales también están sugeridas.

Cada lección contiene 4 diferentes hojas de trabajo acorde a la edad de los participantes, de 2 a 5 años, de 6 a 8 años, de 9 a 11 años y de 12 años en adelante.

Para organizar una Escuela Bíblica en su iglesia local, deberá buscar a hermanos responsables para cada una de las siguientes áreas:

1. **Director de Escuela Bíblica Vacacional**, será el encargado de coordinar toda la actividad, cerciorarse de tener todo listo antes de iniciar y capacitar a todos los hermanos que colaboren en esta obra, pedir donaciones, etc.
2. **Secretaria**, será la encargada de llevar el control de asistencia, ayudará hacer los diplomas, invitaciones, gafetes, etc.
3. **Tesorero**, deberá apoyar al director con todas las cuentas, ingresos, egresos y conteo de ofrendas.
4. **Maestro de Lecciones Bíblicas**, podría ser un grupo de maestros quienes podrán dividirse las lecciones según las edades o atribuciones, pueden ser los mismos maestros de Escuela Dominical, quienes deberán prepararse con bastante tiempo de anticipación.
5. **Animador de Juegos**, deberá ser un joven muy dinámico que prepare varios juegos por edades y que preferiblemente tengan relación con las lecciones.
6. **Maestro de Texto Interactivo**, en esta área se reforzarán los textos de cada lección con actividades variadas, dinámicas y deberán usar ayudas visuales, hojas de trabajo, etc.
7. **Maestro de Música**, preferiblemente deberá apoyarse en el Ministerio de Alabanza de su iglesia local, en caso de no contar con uno, podrá utilizar algún medio de reproducción amplificado y enseñar a los niños los cantos con mímicas.
8. **Preparación de Meriendas**, prepare con anticipación un menú variado y un equipo de hermanas que puedan encargarse de prepararlos y servirlos, puede con anticipación solicitar ayuda a la congregación.
9. **Guías**, ellos juegan un papel muy importante en la escuela vacacional, ya que acompañaran al grupo que les sea asignado a todas las actividades, deben también acompañar a los niños al servicio sanitario y regresarlos a su clase, esto evitará que los niños salgan de sus clases y no vuelvan a entrar.
10. **No olvidar que debemos de orar y ayunar previamente y durante la EBV, porque en nuestras manos estará este corto tiempo de educación y la vida espiritual de los del equipo de trabajo y de los niños y niñas asistentes ya que los valores en estos tiempos no los vemos y con estas lecciones combatir los antivalores.**

**SUGERENCIAS:** Realice un pequeño devocional cada día como apertura, así dará tiempo para que lleguen todos los niños, esta apertura deberá tener una oración inicial y bienvenida, pueden recordar el texto y la lección de un día anterior, hacer alguna dinámica y cantos. Divida a los niños en grupos de edades y asigne de 2 a 3 guías por grupo o más dependiendo la cantidad de niños. Al finalizar la actividad diaria pida a los guías que esperen hasta que lleguen a traer a todos los niños que están bajo su cuidado.

Para finalizar la EBV prepare una hermosa clausura donde puedan participar los niños y los padres puedan apreciar lo que han aprendido durante la semana. Prepare toda la actividad con anticipación para que salga de la mejor manera, cerciórese de tener todos los recursos, copias, amplificación, materiales, etc.

## CREDITOS:

**Lecciones y hojas de trabajo:** Pamela Vargas de Bolaños (Primera Iglesia del Nazareno, Quetzaltenango)

**Portada:** Bryan Juárez Ríos (Primera Iglesia del Nazareno, Quetzaltenango)

**Cantos:** Wilfredo Yac (Iglesia del Nazareno, El Palmarcito)

**Revisión, edición y Visto Bueno:** Pastor. Néstor Neftalí Yac Az (Superintendente Distrito Occidente MIEDD)

# Hospitalidad y Servicio

## Qué es Hospitalidad?

Es una **virtud** o **cualidad** que consiste en tratar bien, con amabilidad, al prójimo. El término, cuyo origen se halla en el latín *hospitalitas*, contempla la asistencia y la atención de todo aquel que necesita algo.

## Qué es Servicio?

Podemos considerar Servicio, como el brindar ayuda de manera espontánea en los detalles más pequeños, habla de nuestro alto sentido de colaboración para hacer la vida más ligera a los demás.

## PROPÓSITO:

Mostrar al niño que estos valores son conductas permanentes que los hijos de Dios debemos tener, ya que son un reflejo del amor de Dios en nuestros corazones y el resultado de lo que la Palabra hace en nuestras vidas.

TEXTO PARA MEMORIZAR

**No se olviden de brindar hospitalidad a los desconocidos, porque algunos que lo han hecho, ¡han hospedado ángeles sin darse cuenta!. Hebreos 13:2 (NTV)**

TEXTO BASE: **3 JUAN**

TEXTOS DE APOYO: Josué 6, Hechos 12:6-18, Romanos 12:9-15, Hechos 10

LECCIÓN

**Introducción:** La biblia nos da varios ejemplos sobre la hospitalidad, por ejemplo: Rahab la ramera quien hospedó a dos espías en su casa y les ayudó a escapar, ella hizo esto debido a su fe, pues solamente había escuchado lo que Dios hizo con su pueblo y por su hospitalidad recibió una recompensa muy especial. También un hombre llamado Cornelio quien recibió una visión de Dios y envió a llamar al apóstol Pedro, cuando Pedro llegó a la ciudad de Cesárea, Cornelio había reunido a sus vecinos y amigos en su casa para que recibieran el mensaje de salvación y al Espíritu Santo.

**Desarrollo:** Pero hoy quiero contarte lo que el apóstol Juan le escribe a uno de sus amigos llamado Gayo, su mensaje es muy corto pero muy importante y que nos da una enseñanza especial.

En aquel tiempo existían unos individuos los cuales se conocían como maestros itinerantes, ellos iban de ciudad en ciudad llevando un mensaje de verdad sobre el evangelio. En esta carta Juan le hace un elogio a su amigo Gayo ya que él era muy hospitalario con los maestros itinerantes y le escribe estas palabras **“Querido amigo, le eres fiel a Dios cada vez que te pones al SERVICIO de los maestros itinerantes que pasan por ahí aunque no los conozcas”** Por otra parte había un hombre llamado Diótrefes quien se negaba a recibir a los maestros itinerantes y sobre eso convencía a otros para que no les recibieran.

Juan le pide a Gayo que no se deje influir por ese mal ejemplo y hace una comparación muy sencilla de entender: **“los que hacen lo bueno son de Dios y los que hacen lo malo no conocen a Dios”**

Habían otros buenos hombres como Demetrio de quien la verdad misma hablaba de lo bueno que era!, qué ejemplo imitarías tú? ¿Cómo podemos servir nosotros? ¿En qué áreas podemos servir ahora?

**Aplicación:** Hoy en día debemos ser hospitalarios al igual que Gayo, pues aunque él no conocía a los maestros itinerantes siempre les servía con mucho amor. El servicio y la hospitalidad son un reflejo del amor de Dios en nuestros corazones, que en nuestra escuela seamos serviciales con nuestros compañeros, amigos y maestros; que en nuestra familia en la vida diaria seamos serviciales con nuestros hermanos y con nuestros padres, debemos recordar que es muy importante que cuando vengan amiguitos a nuestra iglesia podamos recibirlos con una actitud muy servicial y hospitalaria, es decir poder ayudarles en todo lo que necesiten pues un ministerio bendecido, influyente, grande y poderoso empieza con servir en lo que ahora está a nuestro alcance y en nuestras posibilidades.

# Ayudas visuales

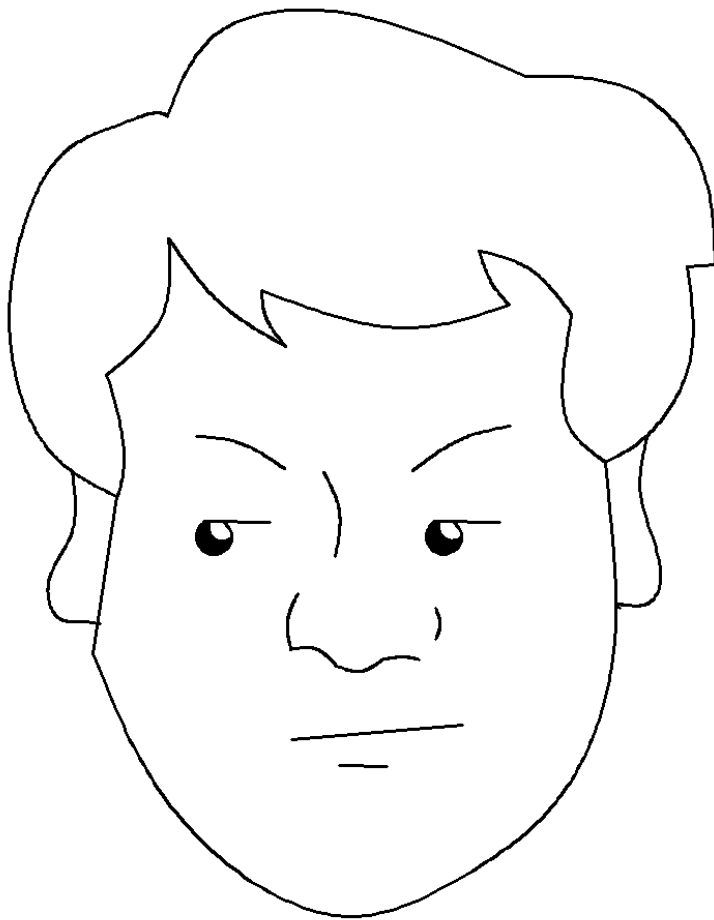

## DIÓTREFES

Un hombre que no era hospitalario y le decía a los demás que tampoco lo fueran.

Puede elaborar dos títeres con estos rostros, los cuales puede ampliar, uno representará a Diótrofes y el otro a Gayo y puede decir a los niños que los que sirven con amor y son hospitalarios son personas felices porque se sienten satisfechos de servir a Dios y a su prójimo.

## GAYO

Un hombre muy hospitalario y servicial que amaba a Dios y era feliz.

MODELO TERMINADO

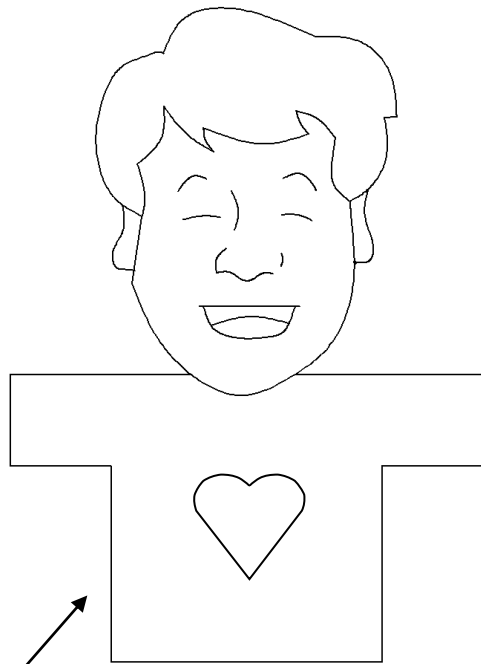

Papel de china doblado por la mitad y recortado para darle la forma de playera.

Gayo puede tener un corazón rojo y Diótrofes uno negro.



# Hospitalidad y Servicio

Nunca te olvides  
de ellos  
prácticalos  
todos los días



No se olviden de brindar hospitalidad a los desconocidos, porque algunos que lo han hecho, ¡han hospedado ángeles sin darse cuenta!. Hebreos 13:2 (NTV)

INSTRUCCIONES: Colorea a los ángeles hospedadores, recorta a los ángeles y el texto por la línea punteada y pégalos sobre una paleta de madera.



**No se olviden de brindar hospitalidad a los desconocidos, porque algunos que lo han hecho, ¡han hospedado ángeles sin darse cuenta!. Hebreos 13:2 (NTV)**



No se olviden de brindar hospitalidad a los desconocidos, porque algunos que lo han hecho, ¡han hospedado ángeles sin darse cuenta!. Hebreos 13:2 (NTV)

Modelo terminado

Materiales: Crayones, tijeras, pegamento paletas de madera.

INSTRUCCIONES: Colorea a tu ángel hospedador, recorta por la línea punteada deja las alas en medio del ángel y pégalo.



Modelo terminado

Materiales: Crayones, tijeras, pegamento.

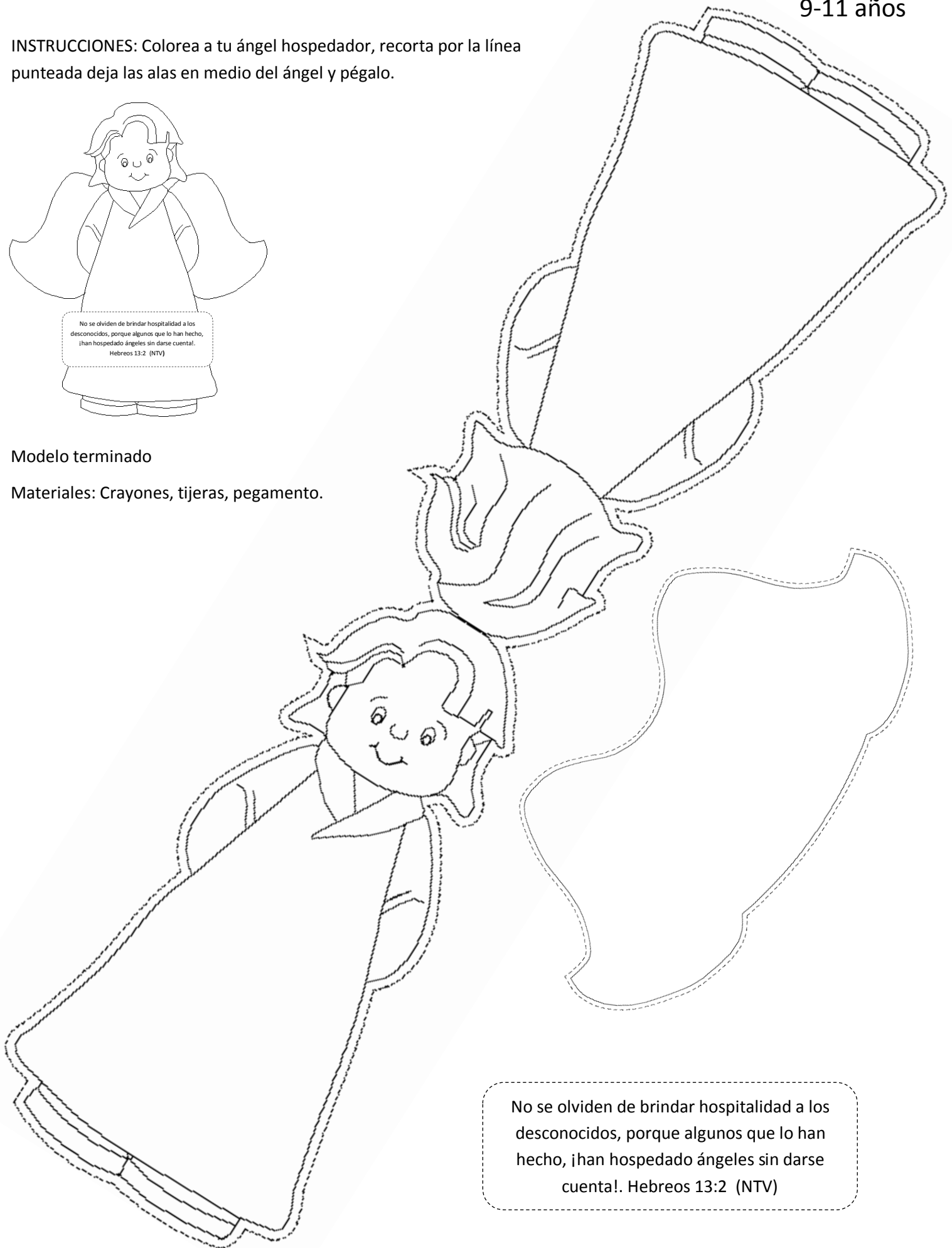

No se olviden de brindar hospitalidad a los desconocidos, porque algunos que lo han hecho, ¡han hospedado ángeles sin darse cuenta!. Hebreos 13:2 (NTV)

INSTRUCCIONES: Responde las preguntas y decora tu separador de libros.

1. Qué es la hospitalidad?
2. Por qué debemos ser hospitalarios?
3. Qué ejemplo te gustaría imitar, el de Gayo o Diótrefes?
4. Busca en tu biblia Josué capítulo 6 y descubre cuál fue la recompensa que Rahab recibió por su hospitalidad?
5. Menciona alguna manera en la que puedas demostrar tu hospitalidad.
6. Escribe el texto, decora y recorta tu separador de libros, pégalo sobre una cartulina para que este más firme y úsalo, así cada vez que lo veas te acordaras de ser servicial y hospitalario.

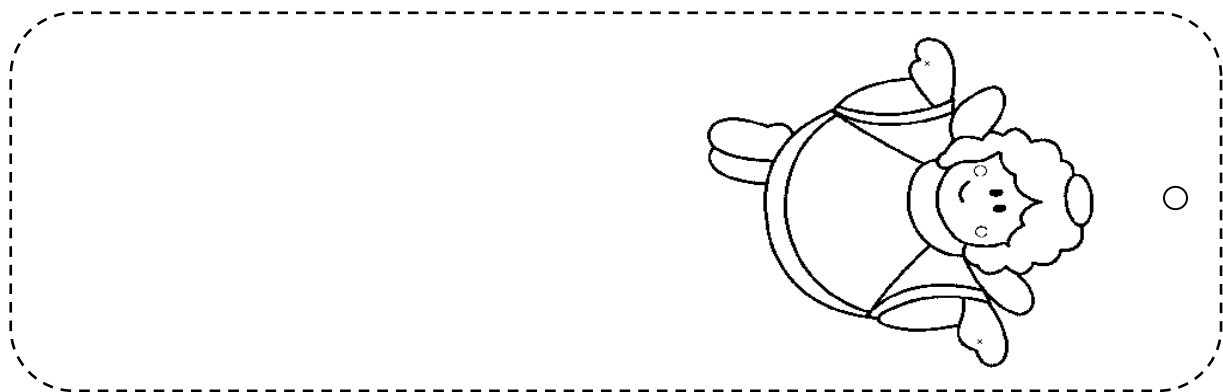

Modelo terminado

Materiales: Crayones, tijeras, pegamento, abre agujeros, listones o lana.



# Responsabilidad y Puntualidad

## Qué es Responsabilidad?

La **responsabilidad** es el acto de cumplir un compromiso adquirido. Es un valor que está en la conciencia de la persona, que le permite reflexionar, administrar, orientar y valorar las consecuencias de sus actos.

## Qué es Puntualidad?

El valor de la puntualidad es la disciplina de estar a tiempo para cumplir nuestras obligaciones. El valor de la puntualidad es necesario para dotar a nuestra personalidad de carácter, orden y eficacia.

## PROPÓSITO:

Enseñar al niño que cumplir con nuestras tareas a tiempo es una muestra de responsabilidad y que aplicando estos valores nos convertimos en personas dignas de confianza.

## TEXTO PARA MEMORIZAR

**"TODO TIENE SU TIEMPO, Y TODO LO QUE SE QUIERE DEBAJO DEL CIELO TIENE SU HORA". ECLESIASTÉS 3:1**

## TEXTO BASE: Eclesiastés 3:1-11

TEXTOS DE APOYO: Efesios 5:14-17, Colosenses 4:1-6, Mateo 25:1-13, Proverbios 8:17

## LECCIÓN

**Introducción:** Sabes que uno de los máximos ejemplos de responsabilidad y puntualidad es Dios mismo, recuerdas la historia de Noé, un hombre al cual Dios le da una orden de construir un arca pues caería un diluvio que cubriría toda la tierra, para ese entonces nunca había llovido, era algo ilógico, la gente se burlaba de Noé al verlo construir con tanto amor y esfuerzo aquella arca que le serviría de salvación. Por alrededor de 120 años paso construyendo aquella arca, en medio de todos esos años, muchos se burlaban de él, otros pensaban que estaba loco, pero pese a todo eso llevo a cabo su misión, resultado de eso, desde el momento que el arca se cerró, la lluvia comenzó a caer e inundó toda la tierra, eso significa que DIOS CUMPLIO.

**Desarrollo:** Quiero contarte la historia de un muchacho que quería ser misionero, Era una mañana fría y él sería entrevistado, llegó a la hora citada. El esperó hasta las 8:00 de la mañana hasta que por fin llegó el entrevistador. La primera pregunta que se le hizo era: "Deletréeme la palabra "panadero". "P-a-n-a-d-e-r-o", "Muy bien, ahora veamos cuanto sabe de números. Dos multiplicado por dos, ¿cuánto es?" "Cuatro," dijo el candidato. "Muy bien," fue la respuesta. "Mañana voy a recomendar a los directivos, que le acepten como misionero. Ud. ha aprobado el examen." En la reunión con los directivos, el entrevistador dijo: "El candidato tiene todas las cualidades de un misionero." "Primero, puse a prueba su auto-negación. Le cité a las 3:00 de la mañana en una noche fría. El dejó su cama caliente para estar allí sin ninguna palabra de queja.", "Luego, le probé en el área de la puntualidad y él llegó a hora.", "En tercer lugar, le examiné en cuanto a la paciencia. Le hice esperar 5 horas para verme, y no demostró ninguna impaciencia por la larga espera.", "Cuarto, le puse a prueba en el área del enojo. El candidato no demostró ningún indicio de ello; ni siquiera cuestionó mi tardanza.", "Quinto, probé su humildad. Le hice preguntas que aun un niño pequeño podía responder y él no se demostró ofendido de ninguna manera.", "Este hombre cumple con todos los requisitos para ser la clase de misionero que necesitamos.", El ser responsable y puntual es una disciplina básica e importante de la vida.

**Aplicación:** Muchos ejemplos nos da la biblia sobre siervos de Dios que fueron responsables y cumplieron las tareas que Dios les decía que hicieran, como Noé e inclusive Jesús mismo era muy responsable y puntual, ¿Cumples tú con las tareas de tu escuela?, ¿Cumples tú las tareas que tus padres te dicen que hagas?, ¿Llegas a tiempo a clases?, cuando aprendes a utilizar bien tu tiempo y cumplir con tus tareas recibes recompensas increíbles, Noé por ejemplo alcanzó Salvación para él y su familia, el joven que quería ser misionero también demostró mucha responsabilidad y puntualidad y eso hizo que fuera aceptado.

# Ayudas visuales

**NOÉ**

Empezó a construir el arca que Dios le había dicho, lo hizo de forma responsable y puntual.

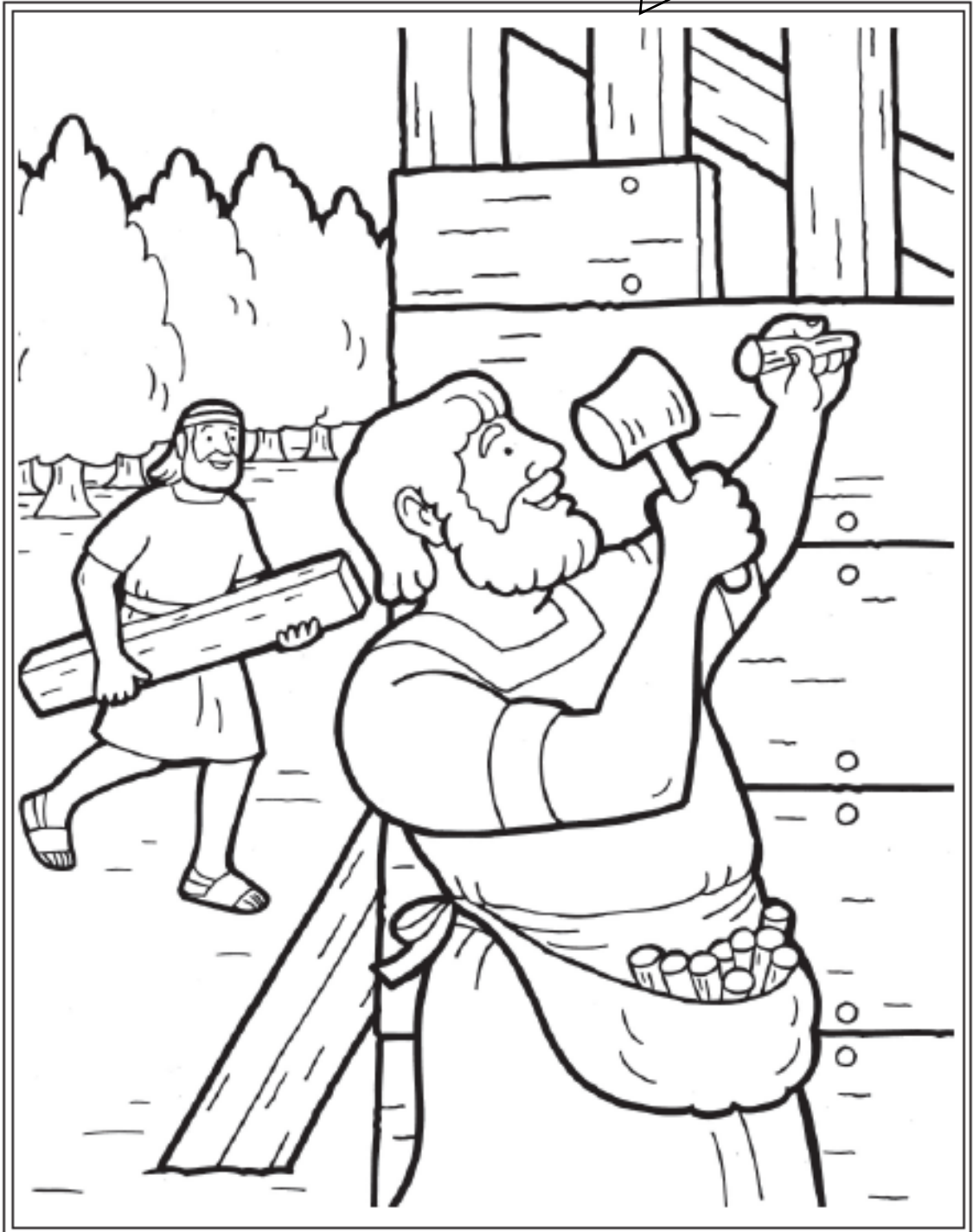

Puede utilizar esta escena en un tamaño más grande para decirles a los niños que Noé estaba trabajando y obedeciendo a Dios y que era muy responsable cumpliendo sus tareas.

# Responsabilidad y Puntualidad

## Noé un ejemplo de responsabilidad



“TODO TIENE SU TIEMPO, Y TODO LO QUE SE QUIERE DEBAJO DEL CIELO TIENE SU HORA”. ECLESIASTÉS 3:1

INSTRUCCIONES: Ayuda a Noé a llevar la madera para que termine a tiempo el arca.

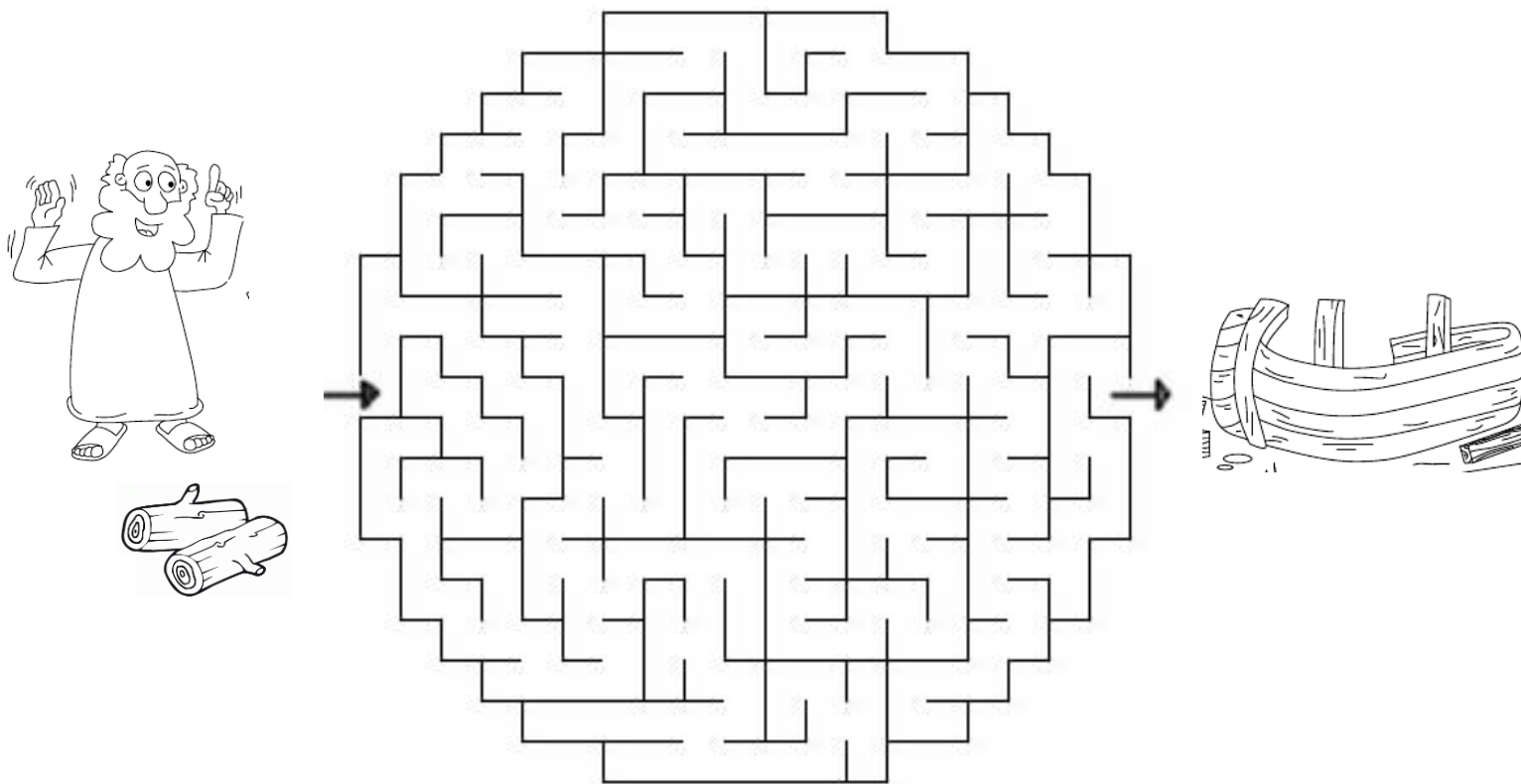

INSTRUCCIONES: Encuentra las 5 diferencias y colorea.

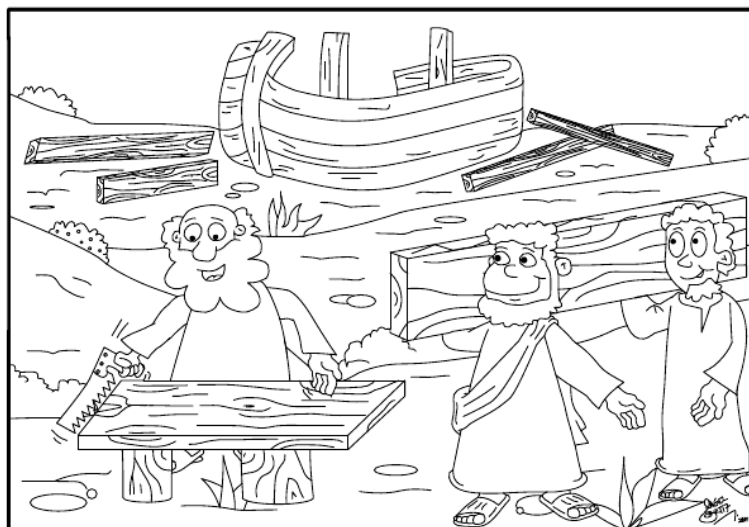

# Noé un ejemplo de responsabilidad

“TODO TIENE SU TIEMPO, Y TODO LO QUE SE QUIERE DEBAJO DEL CIELO TIENE SU HORA”. ECLESIASTÉS 3:1

Instrucciones: Colorea, recorta por la línea continua y dobla las líneas punteadas. Luego arma tu propia arca de Noé.

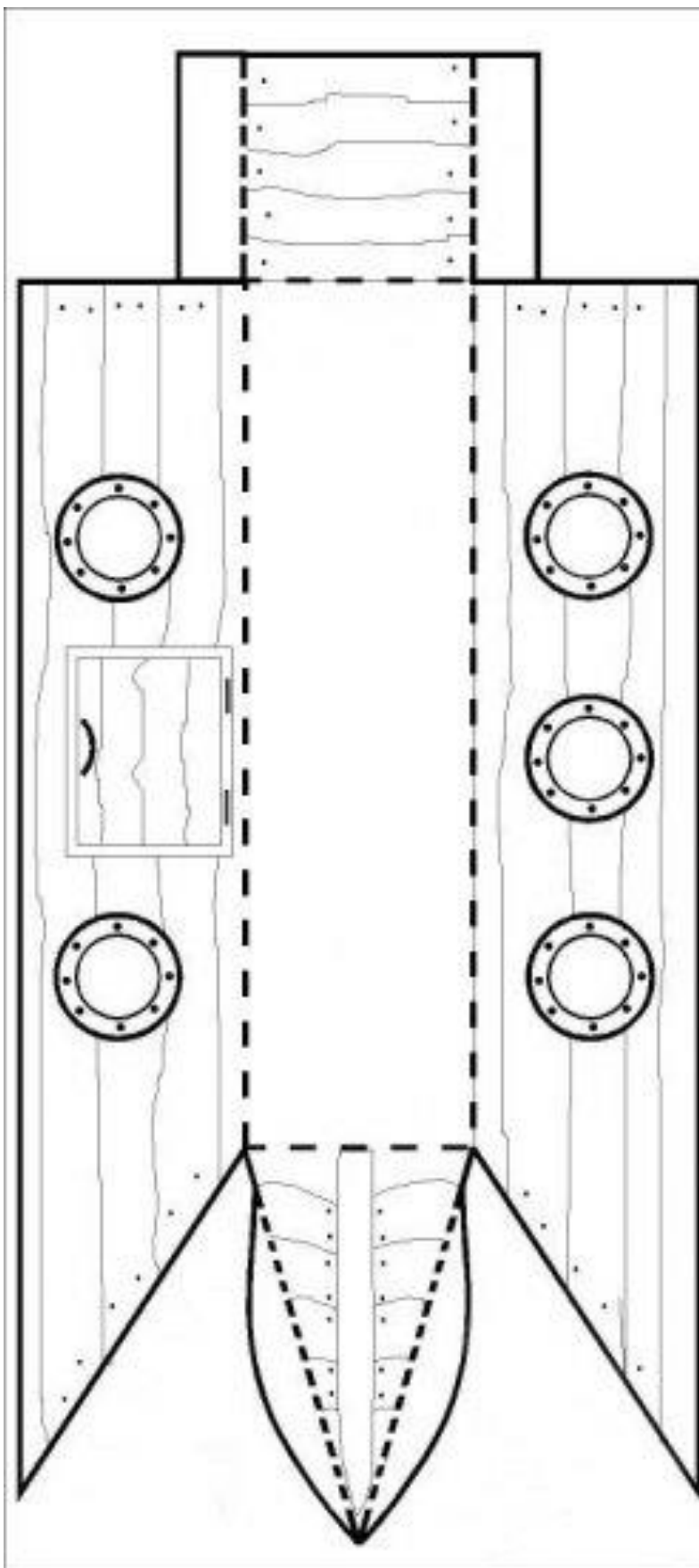

1

de responsabilidad  
Noé un ejemplo

“TODO TIENE SU TIEMPO, Y TODO LO QUE SE QUIERE DEBAJO DEL CIELO TIENE SU HORA”. ECLESIASTÉS 3:1

PEGAR SOBRE EL DOBLEZ 1

2



# 12 años en adelante

INSTRUCCIONES: Descubre la siguiente frase utilizando la clave de abajo.

14	15	5

16	1	18	1

3	15	14	19	20	18	21	9	18	

5	12

1	18	3	1

6	21	5

13	21	25

18	5	19	16	15	14	19	1	2	12	5	

25

16	21	14	20	21	1	12

<b>A</b>	<b>B</b>	<b>C</b>	<b>D</b>	<b>E</b>	<b>F</b>	<b>G</b>	<b>H</b>	<b>I</b>	<b>J</b>	<b>K</b>	<b>L</b>	<b>M</b>	<b>N</b>
1	2	3	4	5	6	7	8	9	10	11	12	13	14
<b>O</b>	<b>P</b>	<b>Q</b>	<b>R</b>	<b>S</b>	<b>T</b>	<b>U</b>	<b>V</b>	<b>W</b>	<b>X</b>	<b>Y</b>	<b>Z</b>		
15	16	17	18	19	20	21	22	23	24	25	26		

INSTRUCCIONES: Encuentra las 5 diferencias y colorea.

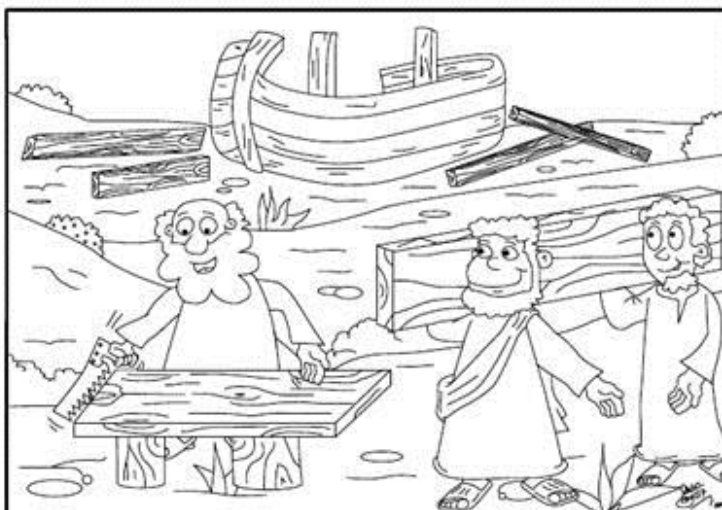

# NOÉ UN EJEMPLO DE RESPONSABILIDAD

# Compañerismo y Amistad

## Qué es Compañerismo?

El compañerismo es esencial. Compañerismo significa “una vida común juntos”. El compañerismo involucra estar juntos, amarse y tener comunión unos con otros de la manera más positiva e integral.

## Qué es Amistad?

Es la comunión afectuosa, sincera y leal entre dos o más personas. Nos permite tener experiencias y adquirir conocimientos. Es uno de los valores más hermosos y poderosos, pero debe ser recíproca y sincera para que sea verdadera y duradera

## PROPÓSITO:

Que el niño comprenda que Dios nos creó para vivir acompañados, ningún ser humano puede estar solo, por lo que es muy importante que tengamos buenos amigos sin hacer excepciones y que nosotros también lo seamos.

TEXTO PARA MEMORIZAR

**En todo tiempo ama el amigo, Y es como un hermano en tiempo de angustia. Prov. 17:17**

TEXTO BASE: **Eclesiastés 4:9-12**

TEXTOS DE APOYO: Génesis 2:18-23, Salmo 119:60-64, 2 Corintios 1:5-7, Proverbios 18:24

LECCIÓN

**Introducción:** Desde el libro de Génesis Dios se dio cuenta que la situación del hombre no era buena estando solo o sin compañía, por lo tanto le diseñó y creó una ayuda idónea, así Adán y Eva fueron los primeros compañeros de la historia y de ellos nació lo que conocemos como matrimonio y familia.

**Desarrollo:** El rey Salomón un hombre muy sabio escribió una vez: “Es mejor ser dos que uno, porque ambos pueden ayudarse mutuamente a lograr el éxito. Si uno cae, el otro puede darle la mano y ayudarlo; pero el que cae y está solo, ese sí que está en problemas. Del mismo modo, si dos personas se recuestan juntas, pueden brindarse calor mutuamente; pero ¿cómo hace uno solo para entrar en calor? Alguien que está solo, puede ser atacado y vencido, pero si son dos, se ponen de espaldas con espaldas y vencen; mejor todavía si son tres, porque una cuerda triple no se corta fácilmente” (puede utilizar una lana, luego cortarla, luego puede usar una lana trenzada y cortarla y demostrar al niño que es más difícil cortar una trenza).

Pero toda la Biblia nos da ejemplos de personas que fueron buenos compañeros y muy buenos amigos por ejemplo:

Adán y Eva, Génesis 2:18:23

David y Jonatán, 1ª. Samuel 18:1-4

Job y sus tres amigos, Job 2:11-13

Jesús, Lázaro y sus hermanas, Juan 11:4-7

Jesús y sus discípulos, Mateo 5:1

Pablo y Bernabé, Hechos 13:1-3

**Aplicación:** Normalmente en la escuela quienes estudian con nosotros en el mismo grado son nuestros COMPAÑEROS, pero algunos de ellos llegan a ser nuestros AMIGOS, algunas veces cuando a nosotros nos es fácil una materia que algunos de nuestros amigos no, lo que hacemos es ayudarlos. Ser un buen compañero o un buen amigo involucra escuchar a alguien que tiene una preocupación, orar con alguien que tiene una necesidad, visitar a alguien que está en el hospital, sentarse en una clase o en un estudio bíblico o incluso cantar un himno con alguien a quien no has visto antes. El compañerismo también involucra participar en solicitudes de oración.

# Ayudas visuales

Puede hacer un cartel con esta imagen y explicar a los niños que los buenos amigos no hacen diferencias



## COMPAÑERISMO Y AMISTAD

También puede hacer varios corazones con el nombre de los amigos de la biblia e irlos uniendo en el desarrollo de su clase.

David

Jonatán

Pablo

Bernabé



# Compañerismo y Amistad <sup>2-5 años</sup>

¡MEJOR SON DOS QUE UNO!

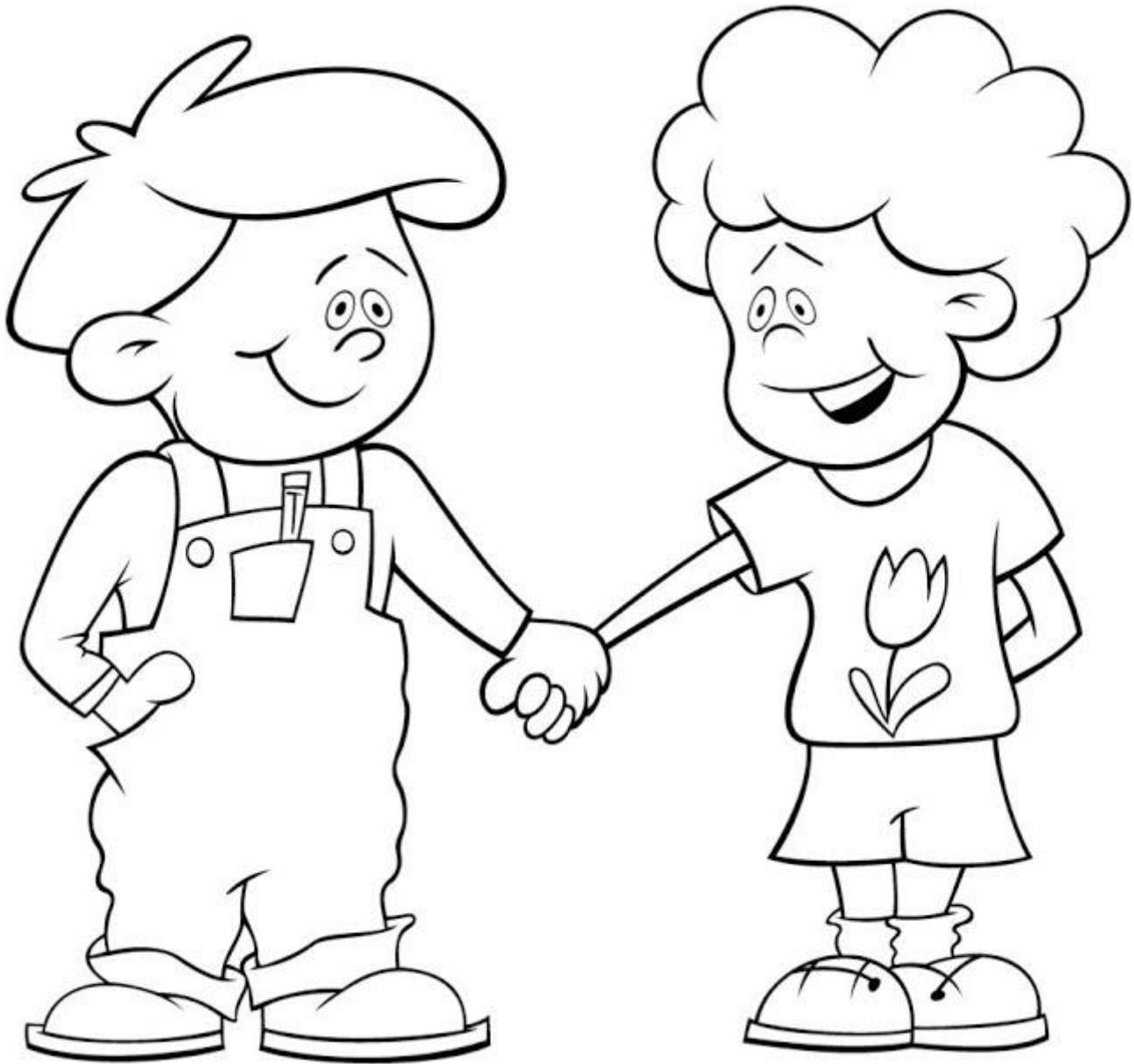

En todo tiempo ama el amigo, Y es como un hermano en tiempo de angustia.  
Proverbios 17:17

INSTRUCCIONES: Para colorear

# porque una cuerda triple no se corta fácilmente

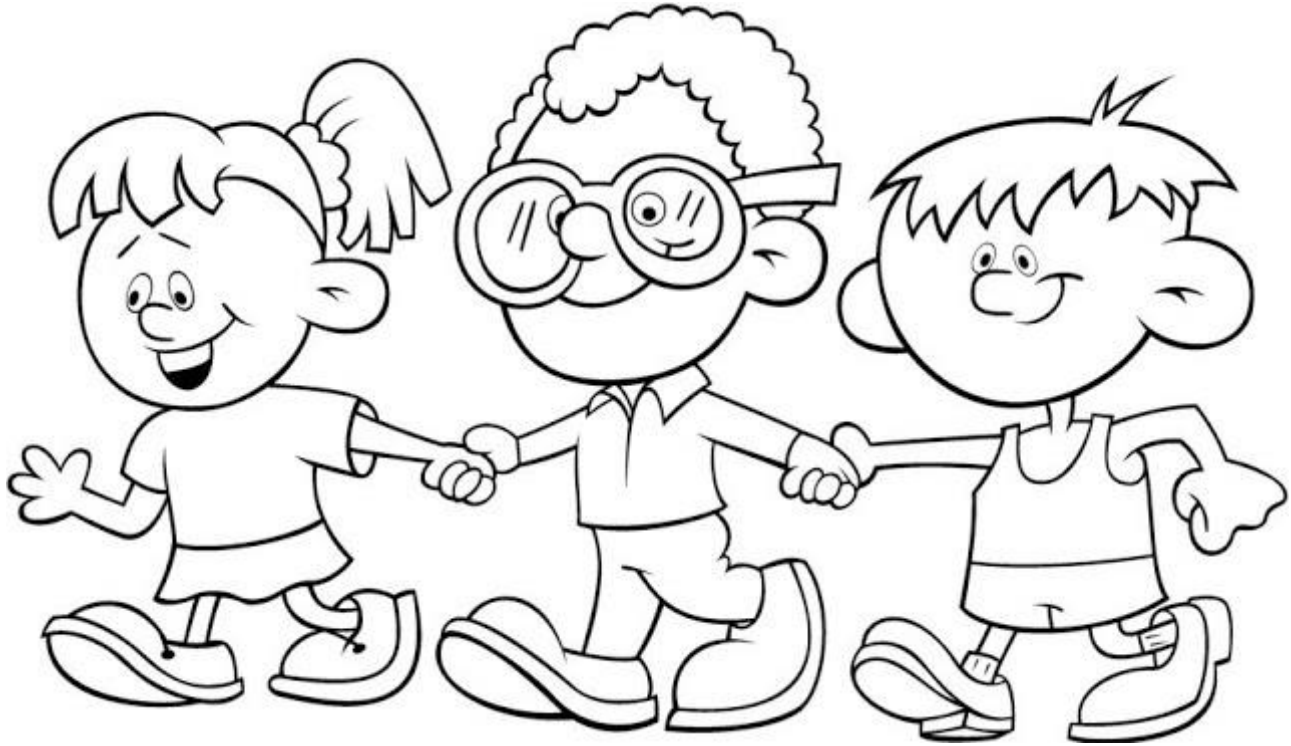

INSTRUCCIONES: Une a los amigos de la biblia

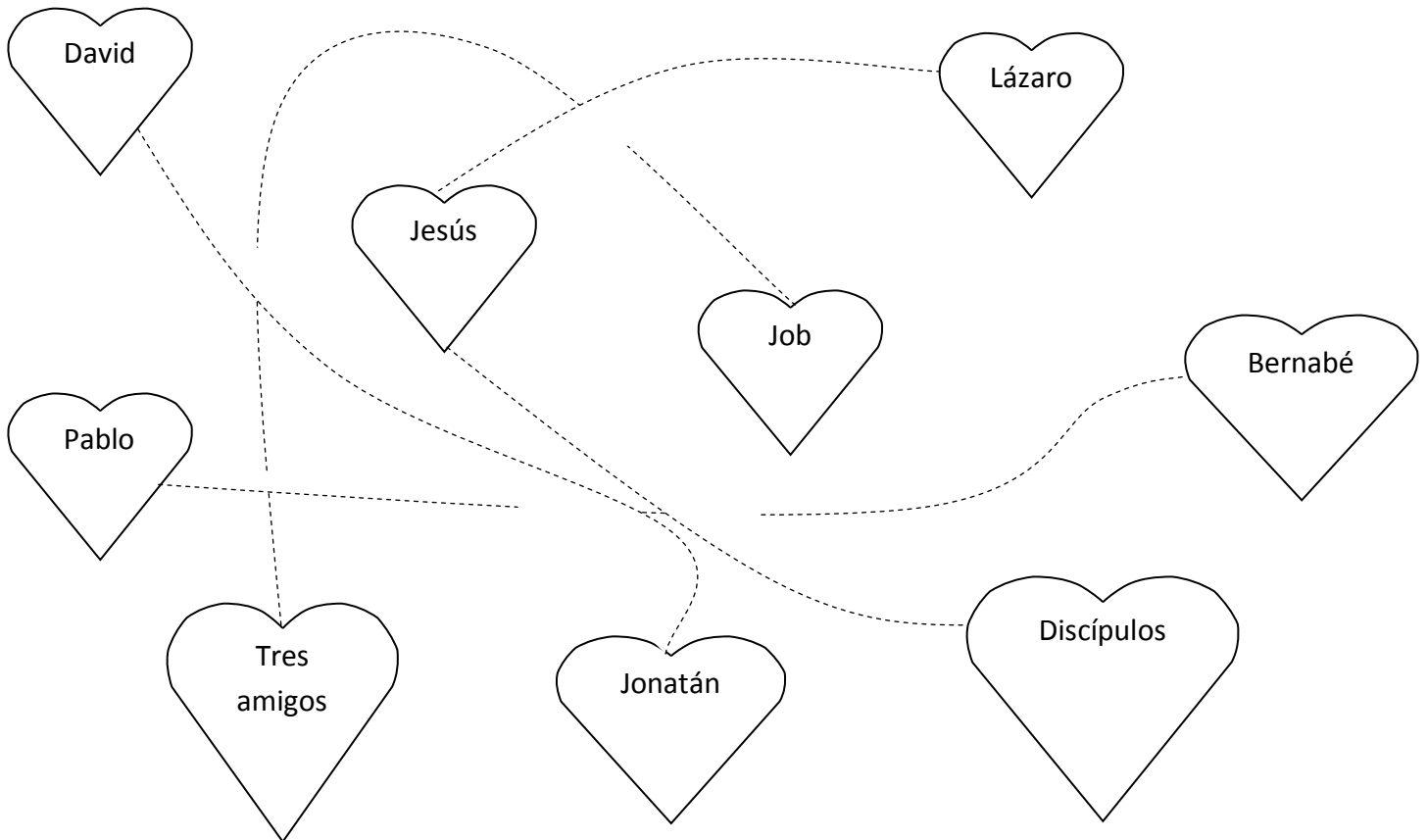

**En todo tiempo ama el amigo, Y es como un hermano en tiempo de angustia.  
Proverbios 17:17**

Instrucciones: Dibuja a tus amigos, colorea y escribe sus nombres. Llena tu compromiso de amistad.

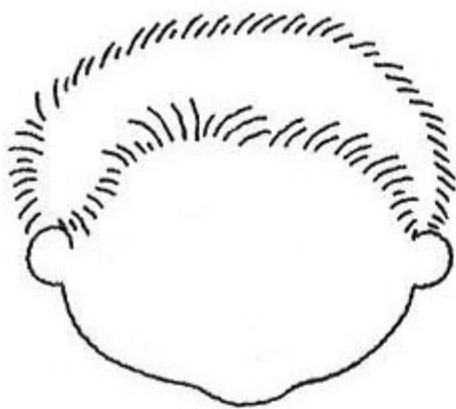

Mi amigo se llama:

\_\_\_\_\_

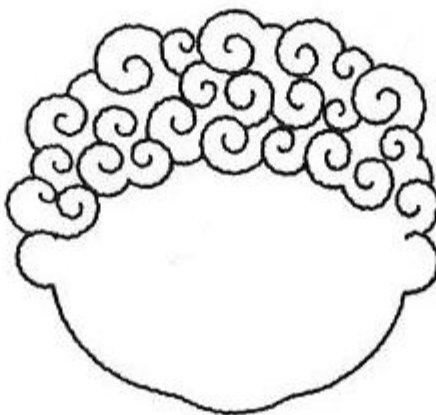

Mi amigo se llama:

\_\_\_\_\_



Mi amiga se llama:

\_\_\_\_\_

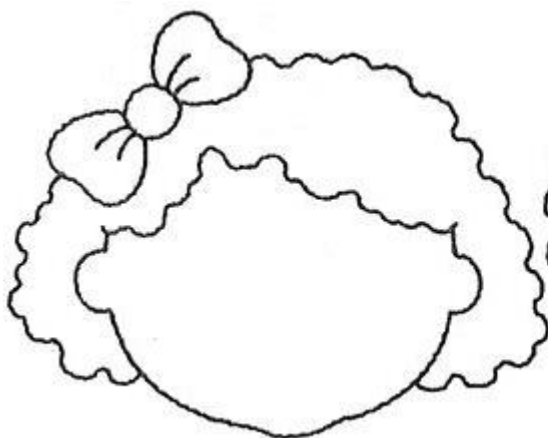

Mi amiga se llama:

\_\_\_\_\_

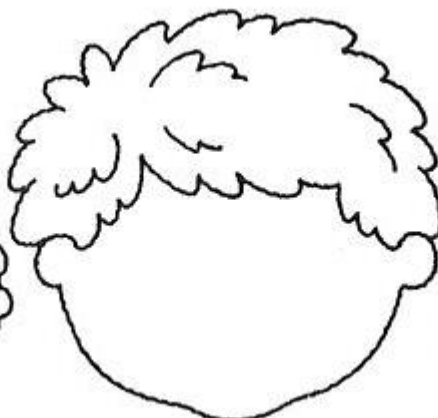

Mi amigo se llama:

\_\_\_\_\_

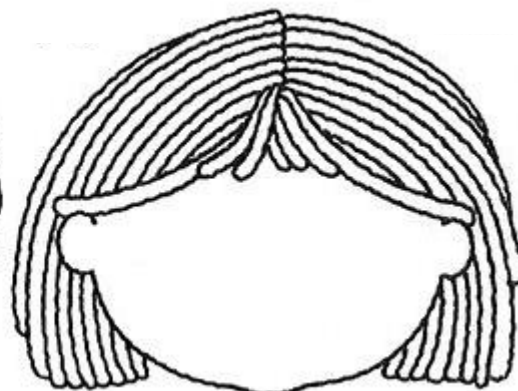

Mi amiga se llama:

\_\_\_\_\_

### COMPROMISO DE AMISTAD

Yo \_\_\_\_\_ voy a ser un buen compañero y amigo de quienes me rodean, demostraré el amor de Dios que hay en mi corazón, si alguno de ellos cae, yo le daré mi mano y lo ayudaré a levantarse, si alguno de ellos tiene frio le regalaré un abrazo y si esta en angustia o en problemas oraré por él, estaré pendiente de él y le ayudaré en todo lo que pueda.

Firma: \_\_\_\_\_

**En todo tiempo ama el amigo, Y es como un hermano en tiempo de angustia.  
Proverbios 17:17**

Instrucciones: Dibuja a tus amigos y luego coloréalos, seguido colorea los círculos donde este escrito lo que harías por tus amigos.  
Luego llena tu compromiso de amistad

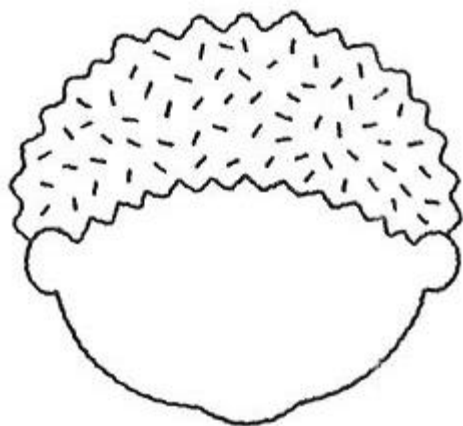
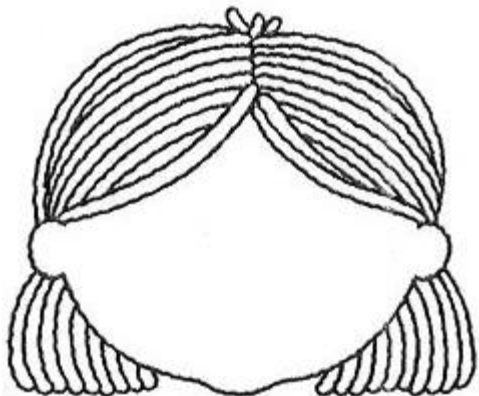

Lo ayudaré cuando sea necesario

Oraré por el o ella

Si cae, le daré mi mano para que se levante

Le hablaré sobre Jesús

## COMPROMISO DE AMISTAD

Yo \_\_\_\_\_ voy a ser un buen compañero y amigo de quienes me rodean, demostraré el amor de Dios que hay en mi corazón, si alguno de ellos cae, yo le daré mi mano y lo ayudaré a levantarse, si alguno de ellos tiene frio le regalaré un abrazo y si está en angustia o en problemas oraré por él, estaré pendiente de él y le ayudaré en todo lo que pueda.

Firma: \_\_\_\_\_

**En todo tiempo ama el amigo, Y es como un hermano en tiempo de angustia.  
Proverbios 17:17**

# Respeto y Confianza

## Qué es Respeto?

El respeto consiste en la aceptación, estima, consideración y reconocimiento del valor de cada persona tal como es. Actitud que se muestra constantemente en nuestra convivencia familiar y social indispensable para vivir en paz, armonía y unidad con Dios y el hombre.

## Qué es confianza?

Es la creencia de tener seguridad y certeza en una persona o grupo en una determinada situación. La confianza implica protección, convicción y fe.

## PROPÓSITO:

Que el niño aprenda a poner toda su confianza en Dios y que con esa misma confianza se presente delante de Dios, de sus padres, de los ancianos y de su prójimo con respeto.

## TEXTO PARA MEMORIZAR

Por lo tanto, no desechen la firme confianza que tienen en el Señor. ¡Tengan presente la gran recompensa que les traerá!  
Hebreos 10:35 (NTV)

## TEXTO BASE: Hebreos 10:32-39

TEXTOS DE APOYO: Éxodo 20:1-6, 12, Efesios 6:1-2, 2ª. Reyes 2:23-24, Colosenses 3:18-25

## LECCIÓN

**Introducción:** *Sabías que hoy en día el respeto es un valor que se ha perdido?, algunos piensan que ya está extinto, pero cuando nosotros estamos cerca de Dios sabemos que a él le agrada que respetemos a quienes nos rodean, de cierta manera el respeto es un resultado de la confianza que tenemos en Dios. En la biblia hay muchas historias sobre personas que respetaron a Dios y fueron galardonados.*

**Desarrollo:** *En los primeros tiempos era muy difícil hablar sobre Dios, cuando recién aprendían acerca de Cristo. Pero los primeros cristianos permanecieron fieles aunque tuvieron que soportar terribles sufrimientos. Algunas veces los ponían en ridículo públicamente y los golpeaban, eran encarcelados y les quitaban sus bienes, pero ellos confiaban plenamente en Dios y todo lo que les pasaba lo aceptaban con alegría. Sabían que en el futuro les esperaban cosas mejores, que durarán para siempre.*

*Y así como esos primeros cristianos, nosotros nunca debemos desechar la firme confianza que tenemos en el Señor. ¡Imaginen la gran recompensa que tendremos en el cielo!, Pero para recibir esa recompensa tenemos que confiar en Dios y perseverar con paciencia haciendo su voluntad. Solo así podremos recibir lo que él ha prometido.*

*A Dios no le agradan quienes se alejan de él, Pero nosotros no somos de los que se apartan de Dios hacia su propia destrucción. Si somos fieles, nuestras almas serán salvadas.*

*Cuando aprendemos a confiar en Dios, aprendemos también a respetarlo, pero sabías que Dios nos respeta a nosotros? siendo nuestra máxima autoridad, él nos permite elegir entre lo bueno y lo malo y cada quien debe decidir, sin embargo nos enseña a elegir lo bueno. Desde el principio él nos dio mandamientos para que podamos respetar a quienes nos rodean y uno de los más importantes es honrar y respetar a nuestros padres, pero también es importante que respetemos a los ancianos y a nuestro prójimo.*

**Aplicación:** *En cualquier lugar donde estés ya sea en tu casa, en tu escuela, en la iglesia, en la calle, no importa el lugar, siempre debes ser respetuoso con quienes te rodean. La confianza también es creer que alguien hará algo que se le pidió, imagínate si tu mamá te pide que laves los platos y tu porque la respetas lo haces con mucho amor entonces te estarás ganando la confianza de ella, pero qué pasa si no lo haces?, ella no confiará en ti y pensará que no la respetas.*

## Ayudas visuales



Puede usar como ejemplo de confianza alguien que no puede ver y es guiado por alguien más.

Yo confío  
plenamente  
en Dios  
y lo respeto a él  
y a quienes  
me rodean.

# Respeto y Confianza

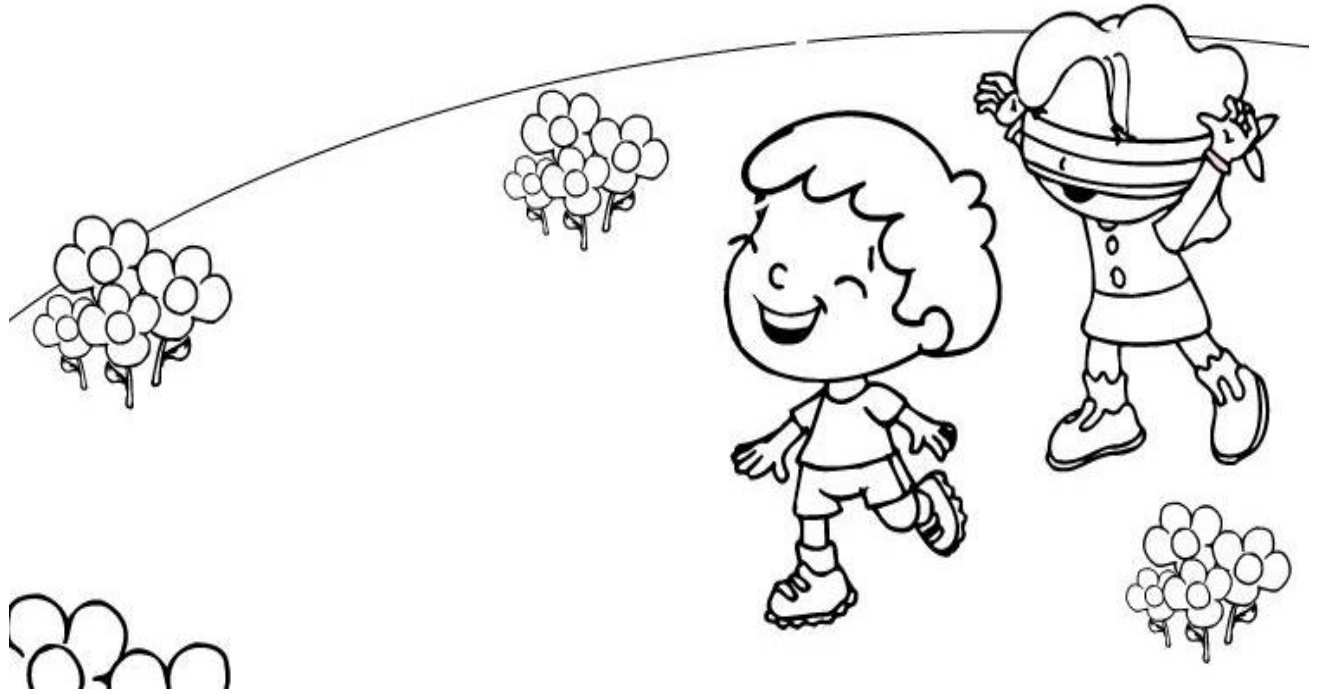

no desechen  
la firme confianza  
que tienen en el Señor.

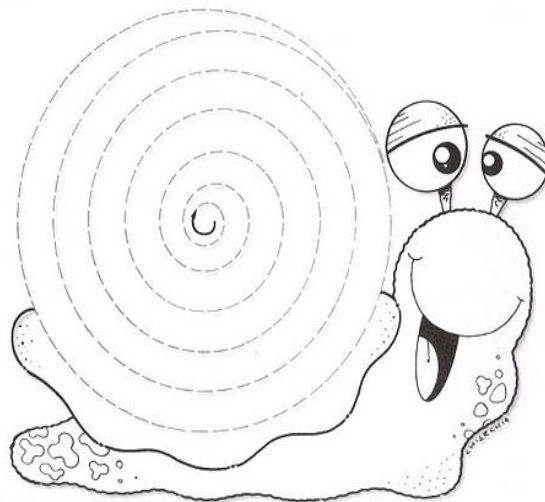

no dejes de confiar en dios

INSTRUCCIONES: Para colorear

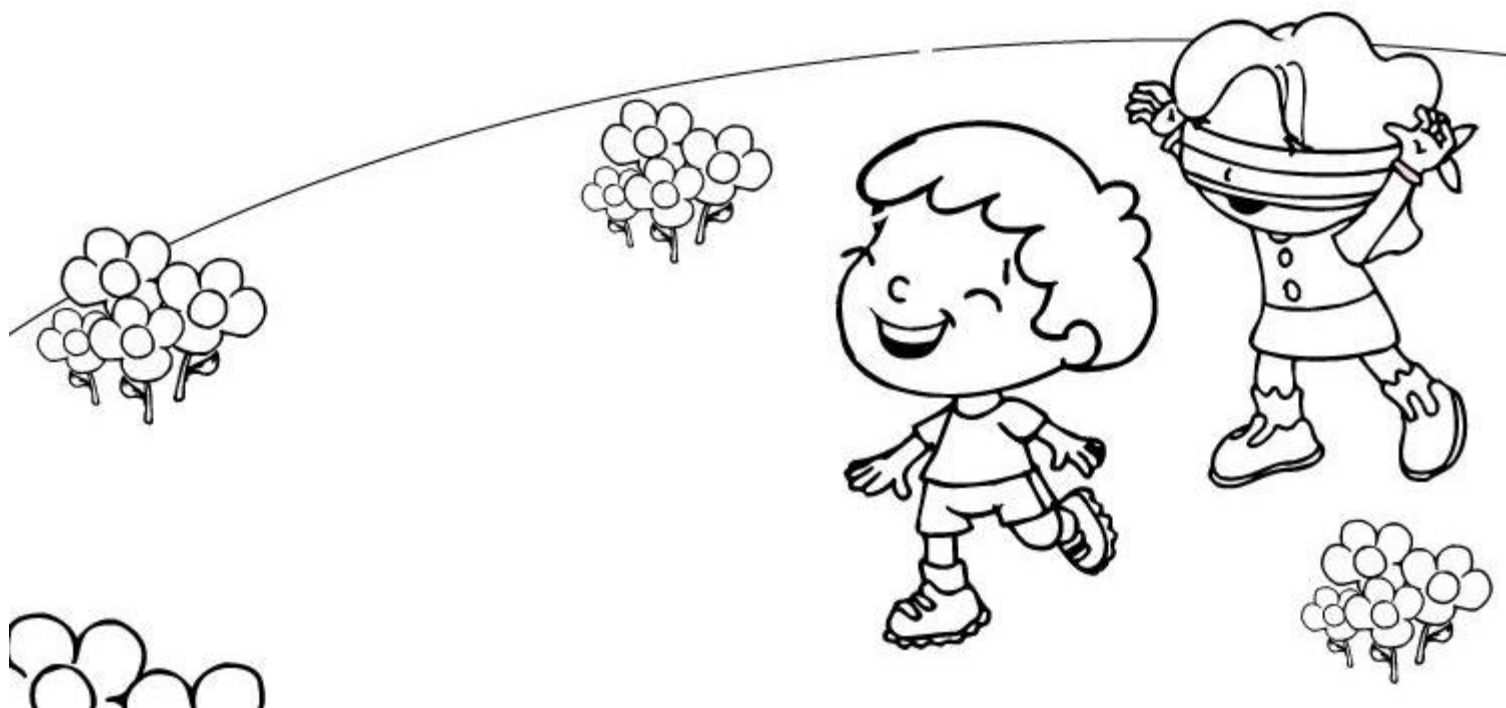

no desechen la firme confianza  
que tienen en el Señor.

INSTRUCCIONES: Repasa las gradas para llegar a la recompensa

TENDRÉ UNA GRAN  
RECOMPENSA

SI CONFIO PLENAMENTE  
EN DIOS



Por lo tanto, no desechen la firme confianza que tienen en el Señor. ¡Tengan presente la gran recompensa que les traerá! Hebreos 10:35 (NTV)



Instrucciones: Colorea y completa solo los globos cuyas sílabas forman el nombre de la lección.

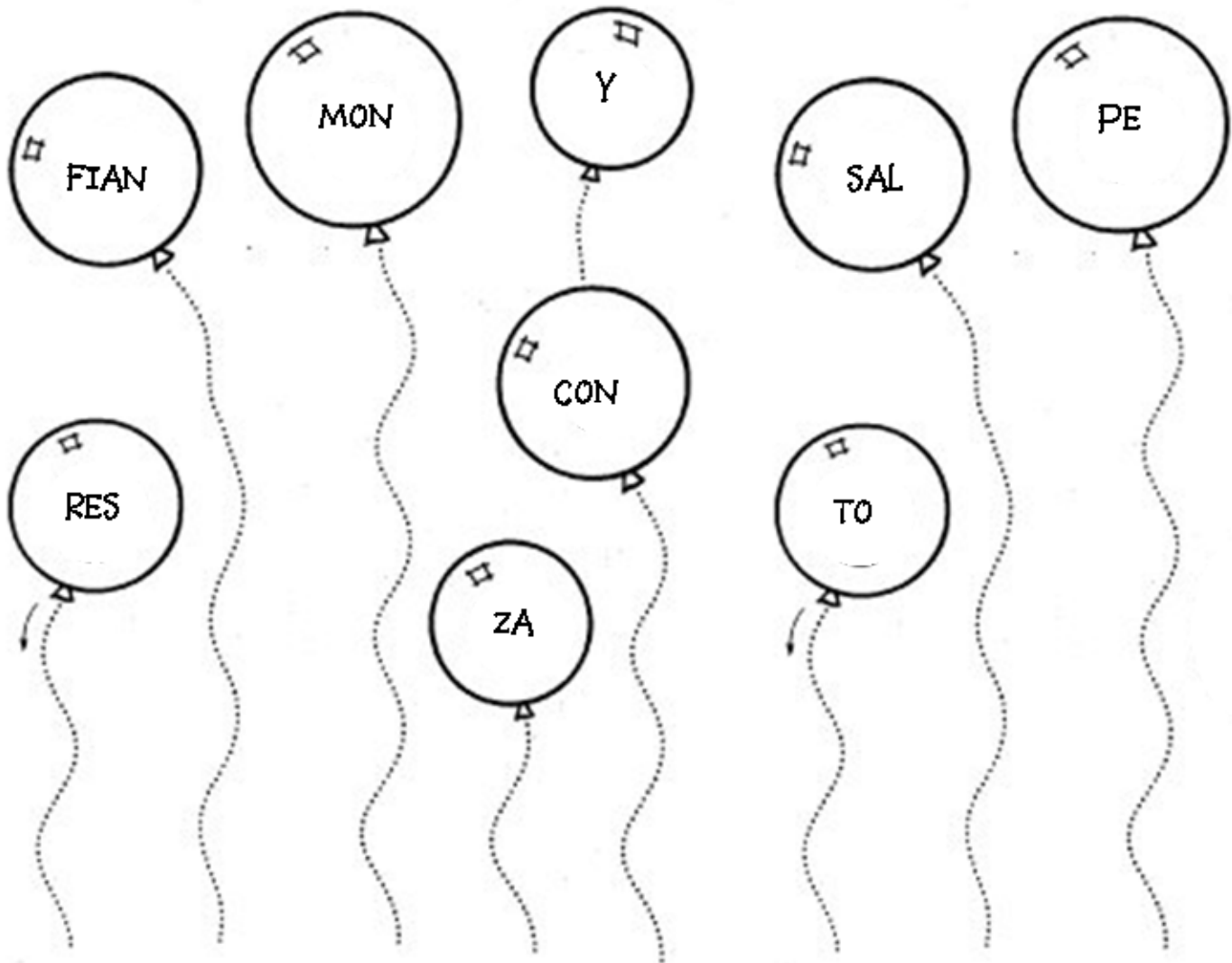

C	A	M	I	R	T	Y	B	M
P	O	T	E	P	S	E	R	L
A	E	N	K	J	H	G	F	D
D	R	F	F	I	R	M	E	D
R	D	G	B	I	C	V	L	C
E	C	N	N	X	A	M	H	S
S	A	N	C	I	A	N	O	S
D	I	O	S	B	S	E	Z	O
O	P	R	Ó	J	I	M	O	A

Instrucciones: Busca en la sopa de letras las siguientes palabras:

Confianza

Respeto

Dios

Padres

Ancianos

Prójimo

Firme

Por lo tanto, no desechen la firme confianza que tienen en el Señor. ¡Tengan presente la gran recompensa que les traerá! Hebreos 10:35 (NTV)

Instrucciones: Encuentra el camino de la confianza para llegar a la recompensa y coloréalo.

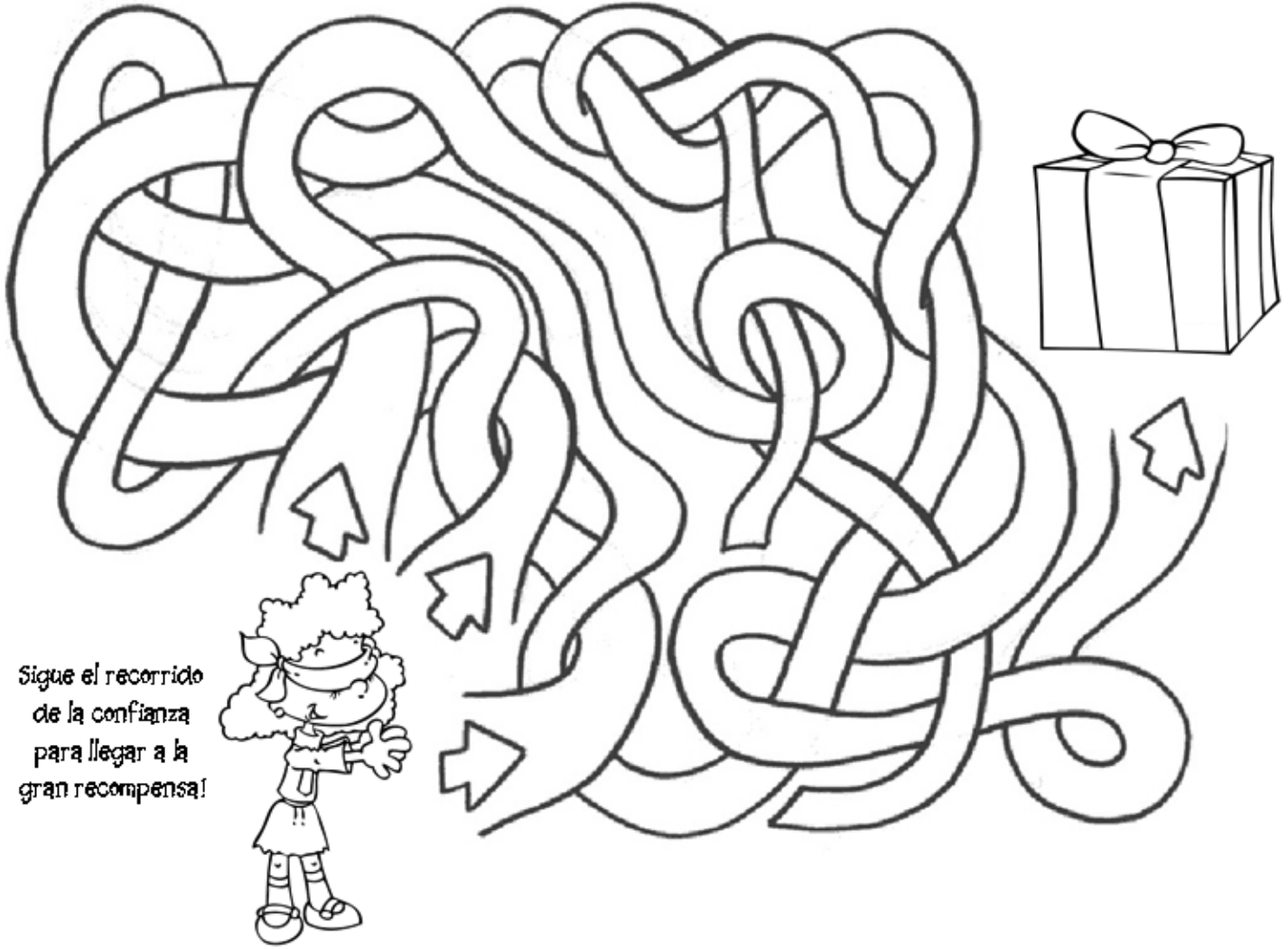

Sigue el recorrido de la confianza para llegar a la gran recompensa!

C	A	M	I	R	T	Y	B	M
P	O	T	E	P	S	E	R	L
A	E	N	K	J	H	G	F	D
D	R	F	F	I	R	M	E	D
R	D	G	B	I	C	V	L	C
E	C	N	N	X	A	M	H	S
S	A	N	C	I	A	N	O	S
D	I	O	S	B	S	E	Z	O
O	P	R	Ó	J	I	M	O	A

Instrucciones: Busca en la sopa de letras las siguientes palabras:

- Confianza
- Respeto
- Dios
- Padres
- Ancianos
- Prójimo
- Firme

Por lo tanto, no desechen la firme confianza que tienen en el Señor. ¡Tengan presente la gran recompensa que les traerá! Hebreos 10:35 (NTV)

# El Amor

## Qué es el Amor?

Es el primer mandamiento y el mayor de todos: Amar a Dios con todo mi corazón, con toda mi mente y con todas mis fuerzas. Se muestra en amar al prójimo como a mí mismo. En otras palabras el amor consiste en el acto consiente de obediencia a Dios y en el acto consiente de manifestar el bien en cualquier forma a nuestros semejantes.

## PROPÓSITO:

Que el niño comprenda que el amor es el valor que nos permite vivir en paz y practicar todos los demás valores. Debemos tener amor hacia Dios y nuestros padres, hacia nosotros mismos, hacia nuestros semejantes, hacia el medio ambiente que nos rodea. Además de hacerle saber que si cada uno existe es gracias al amor de Dios.

## TEXTO PARA MEMORIZAR

Todo lo disculpa, todo lo cree, todo lo espera, todo lo soporta. El amor jamás se extingue. 1 Corintios 13:7-8a

## TEXTO BASE: 1 Juan 4:7-21

TEXTOS DE APOYO: San Juan 3:16-21, 1 Corintios 13:1-13, Mateo 22:34-40

## LECCIÓN

**Introducción:** Una de las historias más maravillosas de la biblia es la vida de Jesús, nuestro salvador, quien existía desde antes de la creación y era parte del plan de salvación que Dios tenía para la humanidad. Cuando Jesús vino a esta tierra el practicó muchos de los valores que hemos aprendido, él era muy puntual, sabía cuándo actuar porque conocía los planes de Dios, siempre fue muy servicial al punto de lavarle los pies a sus discípulos, además tenía muy buenos amigos con los que siempre trabajo en equipo, pero el mayor ejemplo que nos dio es el amor, pues fue por amor que entregó su vida para salvarnos a todos nosotros.

**Desarrollo:** Dios le dio a la humanidad la máxima expresión de amor, la Palabra dice en Juan 3:16 "Porque tanto amó Dios al mundo, que dio a su Hijo unigénito, para que todo el que cree en él no se pierda, sino que tenga vida eterna." La clave para amar es tener a Jesús en nuestros corazones, cuando Jesús estuvo en esta tierra él no vino anular lo que decía la ley o los profetas, pero una vez un intérprete de la ley le pregunto: "Maestro, ¿cuál es el gran mandamiento en la ley? Jesús le dijo: Amarás al Señor tu Dios con todo tu corazón, y con toda tu alma, y con toda tu mente. Este es el primero y grande mandamiento. Y el segundo es semejante: Amarás a tu prójimo como a ti mismo. De estos dos mandamientos depende toda la ley y los profetas.

Sabes tu cómo demostrar el amor de Dios?, la respuesta es simple, podemos demostrar el amor de Dios amando a quienes nos rodean, un hombre llamado Juan escribió lo siguiente: Amémonos unos a otros; porque el amor es de Dios. Todo aquel que ama, es nacido de Dios, y conoce a Dios. El que no ama, no ha conocido a Dios; porque Dios es amor. Si alguno dice: Yo amo a Dios, y aborrece a su hermano, es mentiroso. Pues el que no ama a su hermano a quien ha visto, ¿cómo puede amar a Dios a quien no ha visto? Y nosotros tenemos este mandamiento de él: El que ama a Dios, ame también a su hermano.

Y el amor se resume en que Dios nos amó primero a nosotros y ahora nosotros debemos amarlo a él y a quienes nos rodean.

**Aplicación:** El solo hecho de tener este sentimiento enriquece tu vida, pero ahora se trata de llevarlo al máximo alcance. La mejor forma de lograrlo es con acciones concretas. Si sientes amor por tus padres, exprésalo con palabras y hechos. Si sientes amor por tus hermanos, sírveles con sinceridad. Si tienes cariño por tus amigos practica con ellos el compañerismo. Si tienes una mascota convive con ella, cuidala y disfruta hacerte responsable de su higiene y alimentación. Cuando expresas tu amor con estas acciones la recompensa es inmediata. Por un lado puedes ver que impulsa la felicidad y el bienestar de tus seres amados. Por otro, tu relación con ellos es cada vez más fuerte.

# Ayudas visuales

Todo lo disculpa, Todo lo cree,  
 todo lo espera, todo lo soporta,



El amor jamás se extingue.  
 1 Corintios 13:7-8a

Puede hacer un cartel con la imagen que se muestra también puede doblar hojas en forma de corazón siguiendo los pasos de abajo y entregar uno a cada niño, podría pegar el texto usando una hoja de otro color.

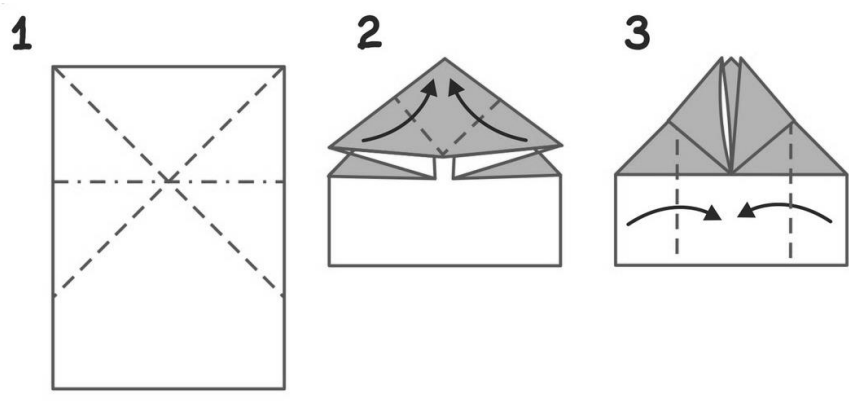

**SÍMBOLOS**

- - - - MONTAÑA
- - - - VALLE
- ➔ INSERTAR
- ↪ DOBLAR HACIA
- ↻ DAR VUELTA

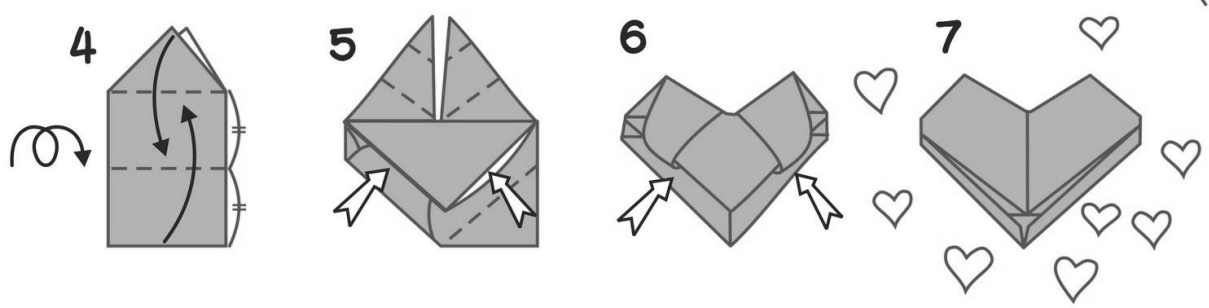

# El Amor

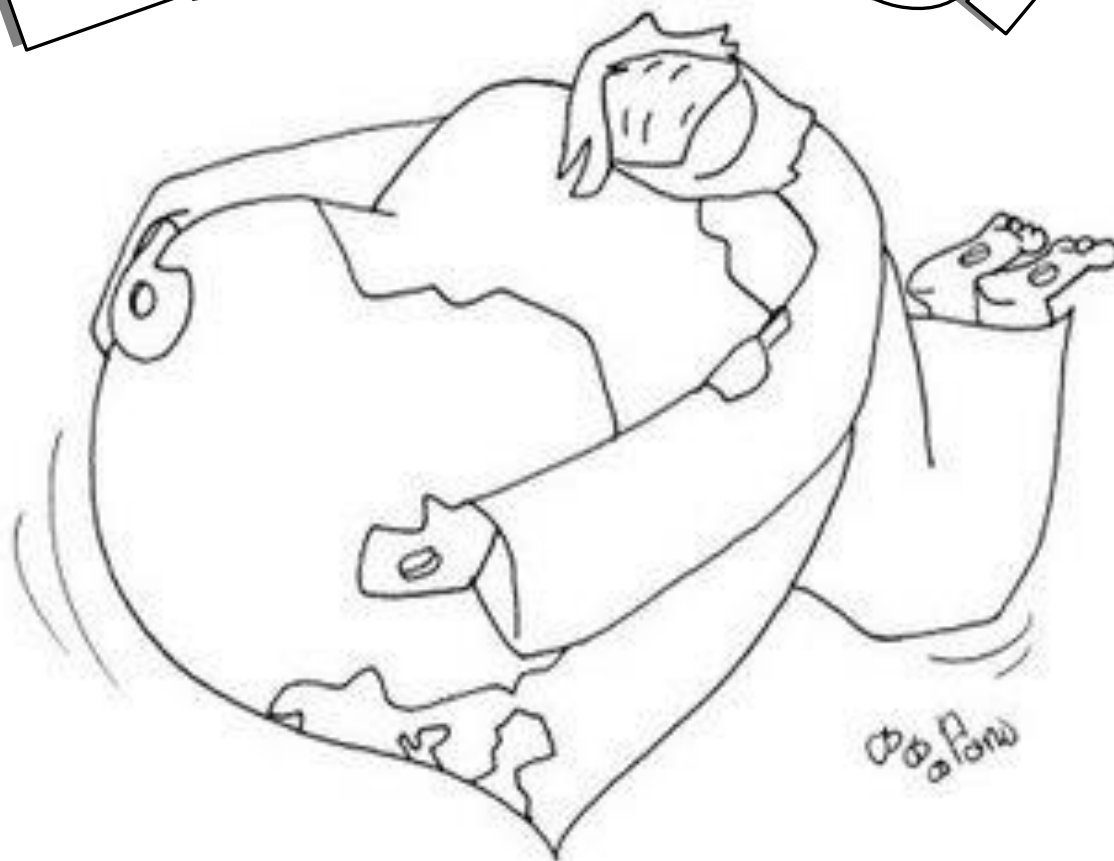

El amor  
jamás se extingue

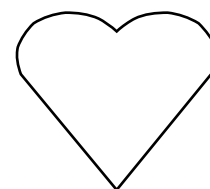
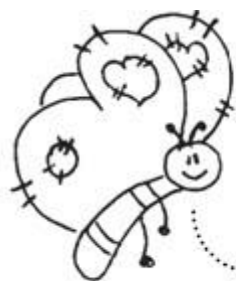

Todo lo disculpa, todo lo cree, todo lo espera, todo lo soporta. El amor  
jamás se extingue. 1 Corintios 13:7-8a

INSTRUCCIONES: Colorea la tortuga, descubre el texto que hay en su caparazón y escríbelo en los guiones de abajo.

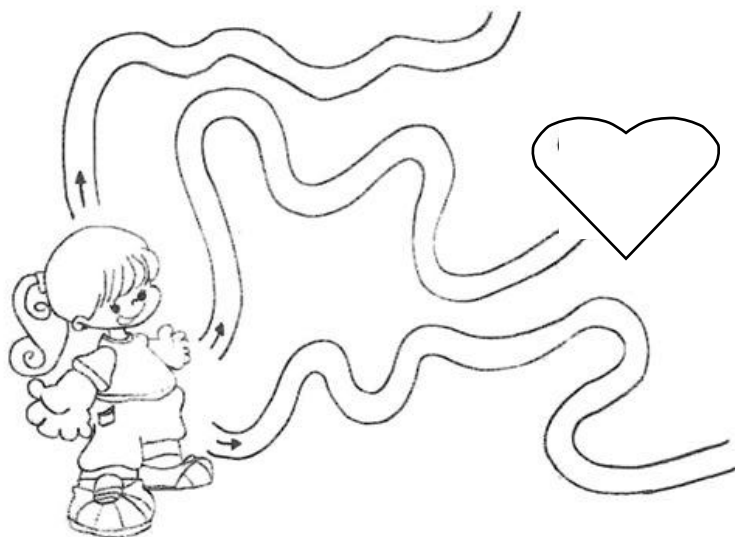
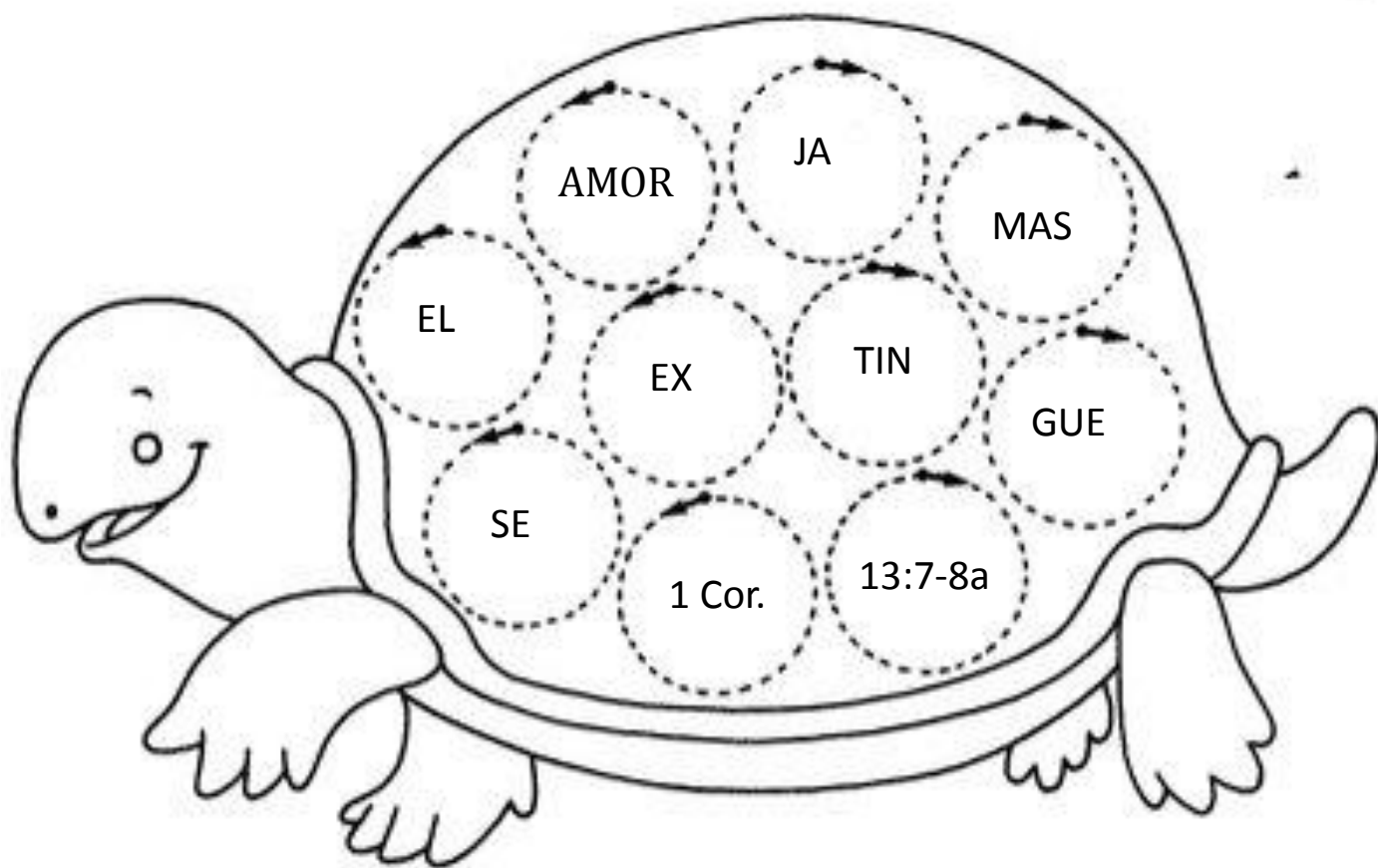

INSTRUCCIONES: Ayuda a nuestra amiga a llegar al corazón para que ella también tenga el valor del amor.

**Todo lo disculpa, todo lo cree, todo lo espera, todo lo soporta. El amor  
iamás se extingue. 1 Corintios 13:7-8a**

Instrucciones: Colorea, si eres niña completa a la niña, si eres niño completa al niño.

# El Amor



Yo amo al Señor mi Dios  
con todo mi corazón, y  
con toda mi alma, y con  
toda mi mente.

Y también amo a mi  
prójimo como a mi mismo.

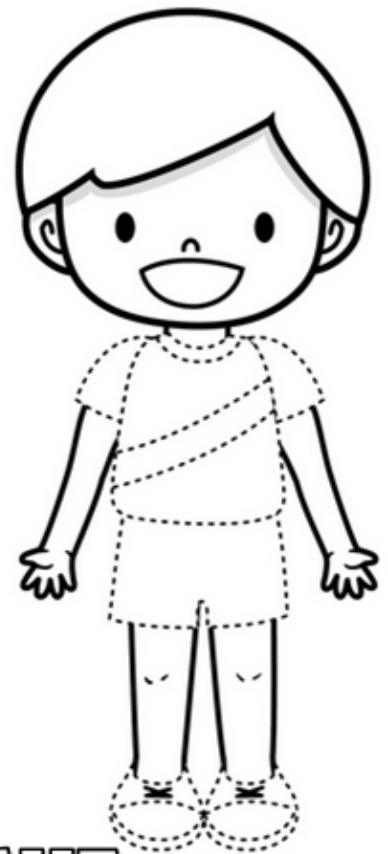

## EL AMOR JAMÁS SE EXTINGUE

E	P	O	N	D	E	R	S	A
X	G	H	J	N	D	M	O	H
T	D	I	S	C	U	L	P	A
I	D	A	Y	R	E	O	O	M
N	E	D	U	E	R	L	R	O
G	V	C	H	E	T	M	T	R
U	B	V	B	V	U	D	A	B
E	S	J	A	M	A	S	C	N
V	C	F	A	R	E	P	S	E

Instrucciones: Busca en la sopa de letras las siguientes palabras:

Amor

Jamás

Extingue

Disculpa

Cree

Soporta

Espera

Todo lo disculpa, todo lo cree, todo lo espera, todo lo soporta. El amor  
jamás se extingue. 1 Corintios 13:7-8a

Instrucciones: Completa el camino que llega hacia el corazón que le agrada a Dios y colorea.



EL QUE NO AMA Y  
HACE EL MAL Y  
PECA

EL QUE AMA A DIOS  
POR SOBRE TODAS  
LAS COSAS Y A SU  
PROJIMO COMO A SI  
MISMO

# EL AMOR JAMÁS SE EXTINGUE

E	P	O	N	D	E	R	S	A
X	G	H	J	N	D	M	O	H
T	D	I	S	C	U	L	P	A
I	D	A	Y	R	E	O	O	M
N	E	D	U	E	R	L	R	O
G	V	C	H	E	T	M	T	R
U	B	V	B	V	U	D	A	B
E	S	J	A	M	A	S	C	N
V	C	F	A	R	E	P	S	E

Instrucciones: Busca en la sopa de letras las siguientes palabras:

Amor

Jamás

Extingue

Disculpa

Cree

Soporta

Espera

Todo lo disculpa, todo lo cree, todo lo espera, todo lo soporta. El amor jamás se extingue. 1 Corintios 13:7-8a



# ANEXOS

**IGLESIA DEL NAZARENO**  
**TE INVITA A SU ESCUELA BÍBLICA DE VACACIONES**  
**2013**



Tendremos historias bíblicas, juegos,  
texto interactivo, música y merienda.  
**NO FALTES, TRAE A TUS AMIGOS**

LUGAR: \_\_\_\_\_

FECHA: \_\_\_\_\_

HORA: \_\_\_\_\_



**IGLESIA DEL NAZARENO**  
**TE INVITA A SU ESCUELA BÍBLICA DE VACACIONES**  
**2013**



Tendremos historias bíblicas, juegos,  
texto interactivo, música y merienda.  
**NO FALTES, TRAE A TUS AMIGOS**

LUGAR: \_\_\_\_\_

FECHA: \_\_\_\_\_

HORA: \_\_\_\_\_



**IGLESIA DEL NAZARENO**  
**TE INVITA A SU ESCUELA BÍBLICA DE VACACIONES**  
**2013**



Tendremos historias bíblicas, juegos,  
texto interactivo, música y merienda.  
**NO FALTES, TRAE A TUS AMIGOS**

LUGAR: \_\_\_\_\_

FECHA: \_\_\_\_\_

HORA: \_\_\_\_\_



**IGLESIA DEL NAZARENO**  
**TE INVITA A SU ESCUELA BÍBLICA DE VACACIONES**  
**2013**



Tendremos historias bíblicas, juegos,  
texto interactivo, música y merienda.  
**NO FALTES, TRAE A TUS AMIGOS**

LUGAR: \_\_\_\_\_

FECHA: \_\_\_\_\_

HORA: \_\_\_\_\_



**IGLESIA DEL NAZARENO**  
**TE INVITA A SU ESCUELA BÍBLICA DE VACACIONES**  
**2013**

HOSPITALIDAD

SERVICIO

AMOR



RESPONSABILIDAD

CONFIANZA

RESPECTO

PUNTUALIDAD

Tendremos historias bíblicas, juegos, texto interactivo, música y merienda.

NO FALTES, TRAE A TUS AMIGOS

Lugar: \_\_\_\_\_

Fecha: \_\_\_\_\_

Hora: \_\_\_\_\_



**IGLESIA DEL NAZARENO  
Y ESCUELA BÍBLICA DE VACACIONES 2013**



Otorga el presente certificado a:

\_\_\_\_\_

Por su fiel participación en la  
Escuela Bíblica de Vacaciones.

Dado en \_\_\_\_\_ a los \_\_\_\_  
días del mes de \_\_\_\_\_.

Pastor

Directora EBV

*Todo lo disculpa, todo lo cree, todo lo espera, todo lo soporta.  
El amor jamás se extingue. 1 Corintios 13:7-8a*

**IGLESIA DEL NAZARENO  
Y ESCUELA BÍBLICA DE VACACIONES 2013**



Otorga el presente certificado a:

\_\_\_\_\_

Por su fiel participación en la  
Escuela Bíblica de Vacaciones.

Dado en \_\_\_\_\_ a los \_\_\_\_  
días del mes de \_\_\_\_\_.

Pastor

Directora EBV

*Todo lo disculpa, todo lo cree, todo lo espera, todo lo soporta.  
El amor jamás se extingue. 1 Corintios 13:7-8a*

**IGLESIA DEL NAZARENO  
Y ESCUELA BÍBLICA DE VACACIONES 2013**



Otorga el presente certificado a:

\_\_\_\_\_

Por su fiel participación en la  
Escuela Bíblica de Vacaciones.

Dado en \_\_\_\_\_ a los \_\_\_\_  
días del mes de \_\_\_\_\_.

Pastor

Directora EBV

*Todo lo disculpa, todo lo cree, todo lo espera, todo lo soporta.  
El amor jamás se extingue. 1 Corintios 13:7-8a*

**IGLESIA DEL NAZARENO  
Y ESCUELA BÍBLICA DE VACACIONES 2013**



Otorga el presente certificado a:

\_\_\_\_\_

Por su fiel participación en la  
Escuela Bíblica de Vacaciones.

Dado en \_\_\_\_\_ a los \_\_\_\_  
días del mes de \_\_\_\_\_.

Pastor

Directora EBV

*Todo lo disculpa, todo lo cree, todo lo espera, todo lo soporta.  
El amor jamás se extingue. 1 Corintios 13:7-8a*